

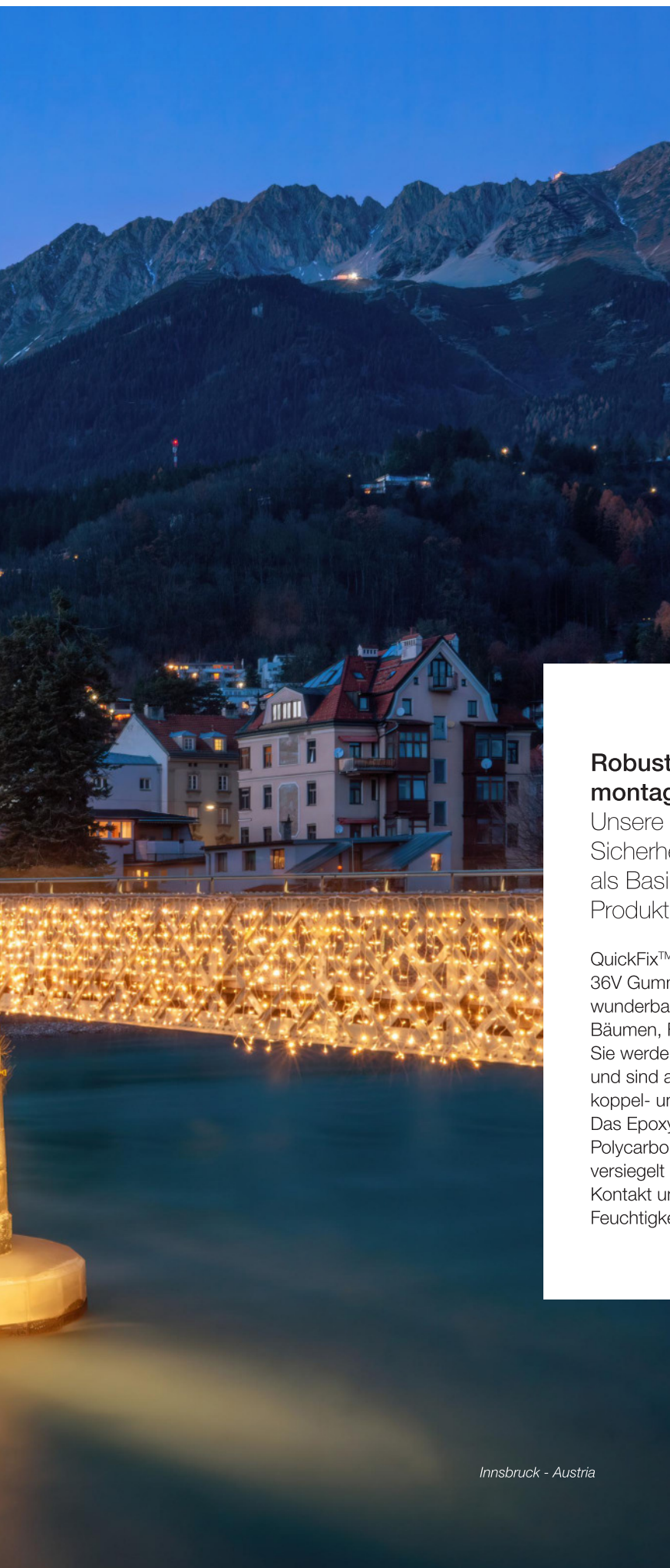

# SPARKLING LIGHT



### **Robust, wetterbeständig und montagefreundlich.**

Unsere Gummi-Lichterketten mit Sicherheitsdrehverschluss dienen als Basis der Sparkling Light Produktserie.

QuickFix™ Outdoor 230V / Low Voltage+ 36V Gummilichterketten eignen sich wunderbar für das Schmücken von Bäumen, Fassaden oder ganzen Gebäuden. Sie werden nach Schutzart IP67 gebaut und sind ausschließlich untereinander koppel- und erweiterbar.

Das Epoxydharz, mit dem die LEDs in die Polycarbonatkappen eingegossen und versiegelt sind, garantiert einen sicheren Kontakt und optimalen Schutz vor Feuchtigkeit.

*Innsbruck - Austria*





Schwaz - Austria

# String Lite<sup>®</sup>

Premium Eco String Lite<sup>®</sup>

LED: 120  
Segmente austauschbar  
Ohne Netzstecker

// verbesserte Farbwiedergabe (High CRI > 85%)  
// verbesserte optische Wirkung



**QuickFix™ Outdoor+**  
Gummi 220-240 V | 3.5 W

Premium Eco LED String Lite®  
120 - 12m



Länge: 12 m  
Anzahl der Segmente: 2  
Lampen pro Segment: 60  
Länge pro Segment: 6 m  
LED: 120  
1 Kette = 2 Segmente à 6 m

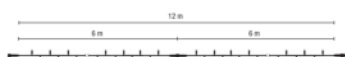

**QuickFix™ Outdoor+**  
Gummi 220-240 V | 5.25 W

Premium Eco LED String Lite®  
120 - 12m



Länge: 12 m  
Anzahl der Segmente: 3  
Lampen pro Segment: 40  
Länge pro Segment: 4 m  
LED: 120  
1 Kette = 3 Segmente à 4 m

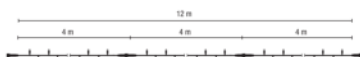

**QuickFix™ Outdoor+**  
Gummi 220-240 V | 3.5 W

Premium Eco LED String Lite®  
120 - 20m



Länge: 20 m  
Anzahl der Segmente: 2  
Lampen pro Segment: 60  
Länge pro Segment: 10 m  
LED: 120  
1 Kette = 2 Segmente à 10 m

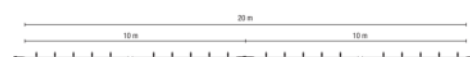

// kein Power Supply notwendig  
// max. 16 Produkte koppelbar  
// ohne Netzstecker



// kein Power Supply notwendig  
// max. 16 Produkte koppelbar  
// ohne Netzstecker

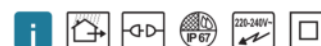

// kein Power Supply notwendig  
// max. 10 Produkte koppelbar  
// ohne Netzstecker

UM IHR PRODUKT ZUM LEUCHTEN ZU BRINGEN, BENÖTIGEN SIE



► Mehr Infos dazu  
finden Sie auf  
Seite 125



► Mehr Infos dazu  
finden Sie auf  
Seite 125



# SPARKLING LIGHT

Kitzbühel - Austria

## Magic String Lite<sup>®</sup>

Premium Eco Magic String Lite<sup>®</sup>

Segmente austauschbar  
Ohne Netzstecker

// verbesserte Farbwiedergabe (High CRI > 85%)

// verbesserte optische Wirkung

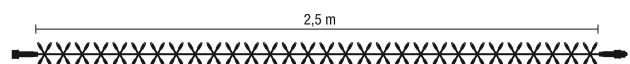



**QuickFix™ Outdoor+**  
Gummi 220-240 V | 3.5 W

Premium Eco LED Magic  
String Lite® 120



019-001



**QuickFix™ Low Voltage+**  
PVC 36 V | 8 W

Premium Eco LED Magic  
String Lite® 288



029-110



Länge: 2.5 m  
Anzahl der Segmente: 1  
Lampen pro Segment: 120  
Länge pro Segment: 2.5 m  
LED: 120  
1 Kette = 1 Segment à 2.5 m



Länge: 2.5 m  
Anzahl der Segmente: 1  
Lampen pro Segment: 288  
Länge pro Segment: 2.5 m  
LED: 288  
1 Kette = 1 Segment à 2.5 m



// kein Power Supply notwendig  
// max. 66 Produkte koppelbar  
// ohne Netzstecker



// Power Supply notwendig  
// max. 20 Produkte koppelbar  
// ohne Netzstecker

UM IHR PRODUKT ZUM LEUCHTEN ZU BRINGEN, BENÖTIGEN SIE



► Mehr Infos dazu  
finden Sie auf  
Seite 125



► Mehr Infos dazu  
finden Sie auf  
Seite 130



# SPARKLING LIGHT

*Budapest - Hungary*

## Drape Lite<sup>®</sup>

Premium Eco Drape Lite<sup>®</sup>

Segmente austauschbar  
Ohne Netzstecker

// verbesserte Farbwiedergabe (High CRI > 85%)

// verbesserte optische Wirkung



**QuickFix™ Outdoor+**  
Gummi 220-240 V | 7 W

Premium Eco LED Drape Lite® 240

		LED	019-061
		LED	019-062
		LED	019-063
		LED	019-064



**QuickFix™ Outdoor+**  
Gummi 220-240 V | 7 W

Premium Eco LED Drape Lite® 200

		LED	019-065
		LED	019-066
		LED	019-067
		LED	019-068



Dimension: 2 m x 0.4 m  
Anzahl der Stränge: 30  
Lampen pro Strang: 8  
Länge pro Strang: 0.4 m  
LED: 240



Dimension: 2 m x 1 m  
Anzahl der Stränge: 20  
Lampen pro Strang: 10  
Länge pro Strang: 1 m  
LED: 200

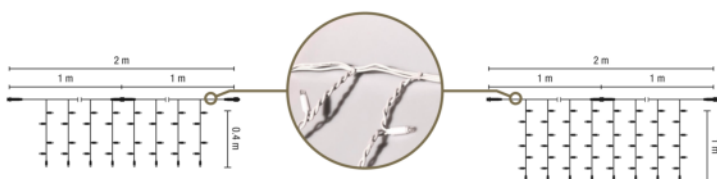

// kein Power Supply notwendig  
// max. 15 Produkte koppelbar  
// ohne Netzstecker



// kein Power Supply notwendig  
// max. 15 Produkte koppelbar  
// ohne Netzstecker

UM IHR PRODUKT ZUM LEUCHTEN ZU BRINGEN, BENÖTIGEN SIE



► Mehr Infos dazu  
finden Sie auf  
Seite 125



► Mehr Infos dazu  
finden Sie auf  
Seite 125





St. Pölten - Austria

# SPARKLING LIGHT

Ice Lite<sup>®</sup>

Premium Eco Ice Lite<sup>®</sup>

Segmente austauschbar  
Ohne Netzstecker

// verbesserte Farbwiedergabe (High CRI > 85%)

// verbesserte optische Wirkung



**QuickFix™ Outdoor+**  
Gummi 220-240 V | 3.5 W

Premium Eco LED Ice Lite® 114

	019-101
	019-103



Dimension: 3 m x 0.5 m  
Anzahl der Segmente: 2  
Lampen pro Segment: 57  
Länge pro Segment: 1.5 m  
LED: 114

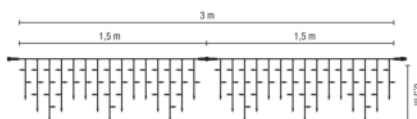

**QuickFix™ Outdoor+**  
Gummi 220-240 V | 5.2 W

Premium Eco LED Ice Lite® 174

	019-102
	019-104



Dimension: 3 m x 0.9 m  
Anzahl der Segmente: 3  
Lampen pro Segment: 58  
Länge pro Segment: 1 m  
LED: 174

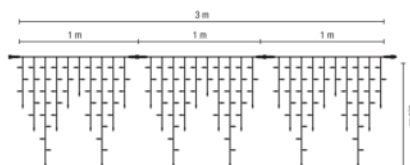

// kein Power Supply notwendig  
// max. 50 Produkte koppelbar  
// ohne Netzstecker



// kein Power Supply notwendig  
// max. 36 Produkte koppelbar  
// ohne Netzstecker

UM IHR PRODUKT ZUM LEUCHTEN ZU BRINGEN, BENÖTIGEN SIE



► Mehr Infos dazu  
finden Sie auf  
Seite 125



► Mehr Infos dazu  
finden Sie auf  
Seite 125



Dortmund - Germany

## String Lite<sup>®</sup>

90 - 4.5 m

Länge: 4.5 m  
Anzahl der Segmente: 1  
Lampen pro Segment: 90  
Länge pro Segment: 4.5 m  
LED: 90

1 Kette = 1 Segment à 4.5 m  
Ohne Netzstecker

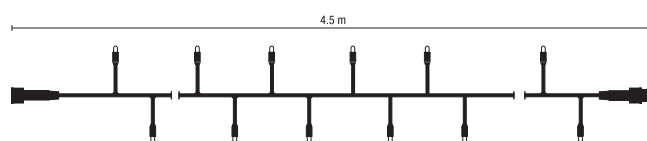

SCAN HERE



**QuickFix™ Outdoor+**  
Gummi 220-240 V | 7 W

LED String Lite® 90

	LED	019-237
	LED	019-238



**QuickFix™ Low Voltage+**  
Gummi 36 V | 3.3 W

LED String Lite® 90

	LED	029-086
	LED	029-087



// kein Power Supply notwendig  
// max. 44 Produkte koppelbar  
// ohne Netzstecker



// Power Supply notwendig  
// max. 17 Produkte koppelbar  
// ohne Netzstecker

UM IHR PRODUKT ZUM LEUCHTEN ZU BRINGEN, BENÖTIGEN SIE



► Mehr Infos dazu  
finden Sie auf  
Seite 125



► Mehr Infos dazu  
finden Sie auf  
Seite 130



# SPARKLING LIGHT

Montreal - Canada

## String Lite®

120 - 20 m

Länge: 20 m  
Anzahl der Segmente: 2  
Lampen pro Segment: 60  
Länge pro Segment: 10 m  
LED: 120

1 Kette = 2 Segmente à 10 m  
Segmente austauschbar  
Ohne Netzstecker

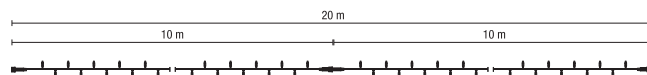

SCAN HERE



**QuickFix™ Outdoor+**  
Gummi 220-240 V | 7 W

LED String Lite® 120 - 20m

	019-309
	019-310
	019-323
	019-324
	019-359
	019-360
	019-361
	019-362
	019-363
	019-364
	019-365
	019-427



**QuickFix™ Indoor**  
PVC 220-240 V | 7 W

LED String Lite® 120 - 20m

	017-043
	017-044
	017-045



**QuickFix™ Low Voltage+**  
PVC & Gummi 36 V | 4.3 W

LED String Lite® 120 - 20m

	029-019
	029-024
	029-169



// kein Power Supply notwendig  
// max. 10 Produkte koppelbar  
// ohne Netzstecker

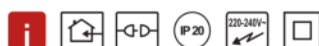

// kein Power Supply notwendig  
// max. 10 Produkte koppelbar  
// ohne Netzstecker

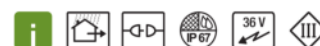

// Power Supply notwendig  
// max. 4 Produkte koppelbar  
// ohne Netzstecker

UM IHR PRODUKT ZUM LEUCHTEN ZU BRINGEN, BENÖTIGEN SIE



► Mehr Infos dazu  
finden Sie auf  
Seite 125



► Mehr Infos dazu  
finden Sie auf  
Seite 127



► Mehr Infos dazu  
finden Sie auf  
Seite 130



# SPARKLING LIGHT

Innsbruck - Austria

## String Lite<sup>®</sup>

120 – 12 m

Länge: 12 m  
 Anzahl der Segmente: 3  
 Lampen pro Segment: 40  
 Länge pro Segment: 4 m  
 LED: 120

1 Kette = 3 Segmente á 4 m  
 Segmente austauschbar  
 Ohne Netzstecker

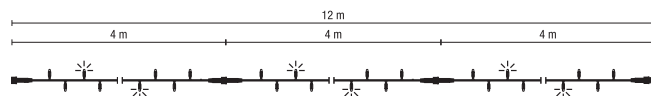
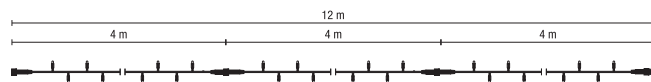

SCAN HERE



**QuickFix™ Outdoor+**  
Gummi 220-240 V | 10.5 W

LED String Lite® 120 - 12m

	019-311
	019-312
	019-357
	019-358

+ Blitz-LED pro Segment: 5

	019-325
	019-326
	019-327
	019-328
	019-366
	019-367



**QuickFix™ Indoor**  
PVC 220-240 V | 10.5 W

LED String Lite® 120 - 12m

	017-041
	017-042
	017-076



**QuickFix™ Low Voltage+**  
PVC & Gummi 36 V | 4.3 W

LED String Lite® 120 - 12m

	029-001
	029-002
	029-005
	029-006
	029-071
	029-072
	029-073
	029-074
	029-088
	029-089
	029-116
	029-117
	029-167

+ Blitz-LED pro Segment: 4

	029-048
	029-049
	029-098
	029-115



// kein Power Supply notwendig  
// max. 16 Produkte koppelbar  
// ohne Netzstecker

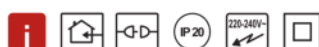

// kein Power Supply notwendig  
// max. 16 Produkte koppelbar  
// ohne Netzstecker

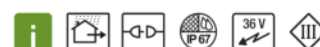

// Power Supply notwendig  
// max. 6 Produkte koppelbar  
// ohne Netzstecker

UM IHR PRODUKT ZUM LEUCHTEN ZU BRINGEN, BENÖTIGEN SIE



► Mehr Infos dazu  
finden Sie auf  
Seite 125



► Mehr Infos dazu  
finden Sie auf  
Seite 127



► Mehr Infos dazu  
finden Sie auf  
Seite 130





# SPARKLING LIGHT

Quebec - Canada

## String Lite®

160 - 8 m

Länge: 8 m  
 Anzahl der Segmente: 2  
 Lampen pro Segment: 80  
 Länge pro Segment: 4 m  
 LED: 160

1 Kette = 2 Segmente à 4 m  
 Segmente austauschbar  
 ohne Netzstecker

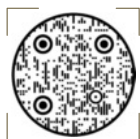

SCAN HERE

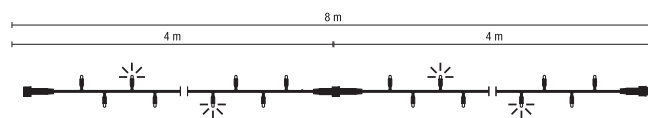
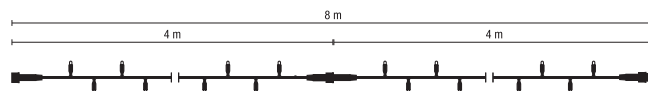



**QuickFix™ Outdoor+**  
Gummi 220-240 V | 14 W

LED String Lite® 160

	019-368
	019-369
	019-408
	019-409
	019-410
	019-411
	019-412

+ Blitz-LED pro Segment: 10

	019-403
--	---------



**QuickFix™ Indoor**  
PVC 220-240 V | 14 W

LED String Lite® 160

	017-074
	017-075



**QuickFix™ Low Voltage+**  
PVC & Gummi 36 V | 5.8 W

LED String Lite® 160

	029-015
	029-016
	029-076
	029-077
	029-078
	029-079
	029-080
	029-084

+ Blitz-LED pro Segment: 8

	029-081
	029-082



// kein Power Supply notwendig  
// max. 25 Produkte koppelbar  
// ohne Netzstecker

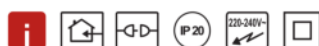

// kein Power Supply notwendig  
// max. 25 Produkte koppelbar  
// ohne Netzstecker

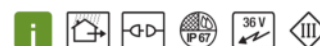

// Power Supply notwendig  
// max. 10 Produkte koppelbar  
// ohne Netzstecker

UM IHR PRODUKT ZUM LEUCHTEN ZU BRINGEN, BENÖTIGEN SIE



► Mehr Infos dazu  
finden Sie auf  
Seite 125



► Mehr Infos dazu  
finden Sie auf  
Seite 127



► Mehr Infos dazu  
finden Sie auf  
Seite 130



# SPARKLING LIGHT

Schwaz - Austria

## String Lite®

10 & 20

Länge: 1 m  
Anzahl der Segmente: 1  
Länge pro Segment: 1 m

1 Kette = 1 Segment à 1 m  
Segmente austauschbar  
transparentes Kabel  
ohne Netzstecker

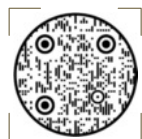
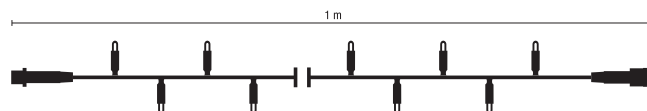

SCAN HERE



**QuickFix™ Low Voltage+**  
PVC 36 V | 0.4 W

LED String Lite® 10

	029-090
	029-091



**QuickFix™ Low Voltage+**  
PVC 36 V | 0.8 W

LED String Lite® 20

	029-092
	029-093
	029-094
	029-095
	029-096
	029-097



Lampen pro Segment: 10  
LED: 10



// Power Supply notwendig  
// max. 80 Produkte koppelbar  
// ohne Netzstecker

Lampen pro Segment: 20  
LED: 20



// Power Supply notwendig  
// max. 80 Produkte koppelbar  
// ohne Netzstecker

UM IHR PRODUKT ZUM LEUCHTEN ZU BRINGEN, BENÖTIGEN SIE



► Mehr Infos dazu  
finden Sie auf  
Seite 130



► Mehr Infos dazu  
finden Sie auf  
Seite 130



# SPARKLING LIGHT

Innsbruck - Austria

## Micro String Lite®

20, 80 & 240

Ohne Netzstecker



SCAN HERE



**QuickFix™ Low Voltage+**  
PVC 36 V | 0.72 W

LED Micro String Lite® 20 - 1 m

029-350

029-351

+ Blitz-LED pro Segment: 2

029-352



— siehe Seite 128 —

Länge: 1 m  
Anzahl der Segmente: 1  
Lampen pro Segment: 20  
Länge pro Segment: 1 m  
LED: 20



**QuickFix™ Low Voltage+**  
PVC 36 V | 2.88 W

LED Micro String Lite® 80 - 4 m

029-353

029-354

+ Blitz-LED pro Segment: 8

029-355



— siehe Seite 128 —

Länge: 4 m  
Anzahl der Segmente: 1  
Lampen pro Segment: 80  
Länge pro Segment: 4 m  
LED: 80



**QuickFix™ Low Voltage+**  
PVC & Gummi 36 V | 8.64 W

LED Micro String Lite® 240 - 12 m

029-356

029-357

029-359

+ Blitz-LED pro Segment: 24

029-358

029-360



— siehe Seite 128 —

Länge: 12 m  
Anzahl der Segmente: 1  
Lampen pro Segment: 240  
Länge pro Segment: 12 m  
LED: 240



// Power Supply notwendig  
// max. 80 Produkte koppelbar  
// ohne Netzstecker



// Power Supply notwendig  
// max. 20 Produkte koppelbar  
// ohne Netzstecker

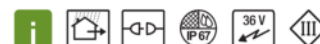

// Power Supply notwendig  
// max. 6 Produkte koppelbar  
// ohne Netzstecker

UM IHR PRODUKT ZUM LEUCHTEN ZU BRINGEN, BENÖTIGEN SIE



► Mehr Infos dazu  
finden Sie auf  
Seite 130



► Mehr Infos dazu  
finden Sie auf  
Seite 130



# SPARKLING LIGHT

Brookfield - Canada

## String Lite® E14

Anzahl der Segmente: 1  
ohne Leuchtmittel  
Ohne Netzstecker

- // traditionelle Lichterkette
- // E14 Fassungen
- // integrierter Dichtring
- // geringer Stromverbrauch
- // mit Überbrückungssicherung – nur eine Lampe fällt aus

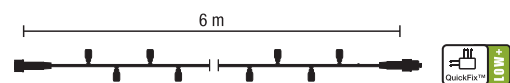



### QuickFix™ Outdoor+ Gummi 230 V



019-313



Länge: 10 m  
Anzahl der Fassungen: 20  
Länge pro Segment: 10 m

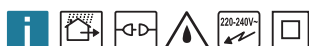

// ohne Netzstecker  
// max. 20 Ketten koppelbar



### QuickFix™ Low Voltage+ Gummi 36 V | 8.64 W



029-313



Länge: 6 m  
Anzahl der Fassungen: 18  
Länge pro Segment: 6 m

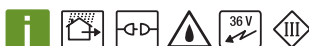

// Power Supply erforderlich  
// max. 6 Ketten koppelbar

Es müssen alle Prisma Bulbs ordnungsgemäß verschraubt werden. Prisma Bulbs und Deco Golf Bälle können in einer Kette gemischt werden. Die String Lite® E14 kann direkt mit den LED String Lite® Produkten verbunden werden.

**String Lite® E14**  
*leichte und individuelle  
Montagemöglichkeiten  
durch QuickFix™ System*



## ACCESSORIES



### QuickFix™ Main Connector

	EU	UK	CH	AU
	001-001	001-003	001-005	001-007

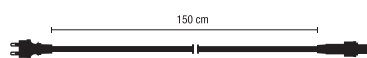

Anschluss: Zuleitung an QuickFix™  
max. Belastbarkeit: 1800 W (820C)



### QuickFix™ Low Voltage+ Power Supply

► Siehe Seite 130

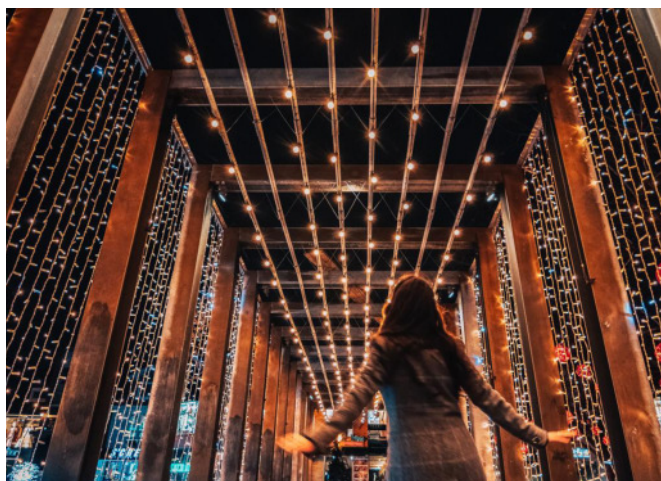

LED Bulbs E14  
► Siehe Seite 44-45





# SPARKLING LIGHT

Amsterdam - Netherlands

## Bulbs

E14

professionelle Outdoor & Indoor Qualität  
einzigartiges warmweiß  
12 V AC / DC + AC



SCAN HERE





### LED Prisma Bulb

	<b>014-450</b> LED: 5, 12V AC/DC
	<b>014-445</b> LED: 5, 12V AC/DC
	<b>014-446</b> LED: 5, 12V AC/DC
	<b>014-447</b> LED: 5, 12V AC/DC
	<b>014-448</b> LED: 5, 12V AC/DC
	<b>014-449</b> LED: 5, 12V AC/DC
	<b>015-022</b> LED: 5, 12V AC
	<b>015-023</b> LED: 6, 12V AC

12 V, 0,5 W, 0,5 VA



Wird seit geraumer Zeit gerne als Ersatzleuchtmittel für herkömmliche Glühbirnen bei traditionellen E14 Motiven verwendet. Die Prisma-LED ist in verschiedenen Farben erhältlich und besticht durch das einzigartige Diamantschliff Polycarbonatgehäuse, das ein brillantes Licht entstehen lässt. Zusätzlich sind Prisma-LEDs als Flash-Lights und als RGB-Multicolor mit sanft fließendem Lichtwechsel erhältlich.

**ca. 6 Lumen, warmweiß 2500 Kelvin**

### LED Deco Golf Ball

	<b>015-357</b> LED: 8, 12V AC/DC
	<b>015-359</b> LED: 8, 12V AC/DC

12 V, 0,5 W, 0,5 VA



**Optimiert:** Mehr Leuchteffekt speziell für die String Lite® 20. Die Kugelbirnenform des Deco Golf Balls E14/12V kommt den marktüblichen E14 Kugel Glühbirnen recht nahe. Die schwarze Zwischenfassung ist auf marktübliche schwarze Fassungen optimal abgestimmt. Dem Betrachter fällt somit in erster Linie die warmweiße Lichtfarbe ins Auge.

**Konfiguration:** Erhältlich in warmweißer Lichtfarbe sowie mit mattem oder klarem Polycarbonatgehäuse. Bestens geeignet für den Innen-und Außenbereich.

**ACHTUNG BEI AUSSENANWENDUNG:** Verwenden Sie unbedingt eine passende Fassung samt Silikondichtring.

**ca. 22 Lumen, warmweiß 2500 Kelvin**

### LED Deco Golf Ball XL

	<b>013-128</b> LED: 8, 12V AC/DC
--	-------------------------------------

12 V, 0,85 W, 0,5 VA  
H: 114 mm, Ø 70mm





# SPARKLING LIGHT

Viru Keskus - Tallinn

## Crystal Party Lite® Kit

Gummiflachbandkabel mit E27 Fassungen – vormontiert  
exkl. Lampen (max. 15W)

traditionelle Lichterkette  
E27 Fassungen  
integrierter Dichtring

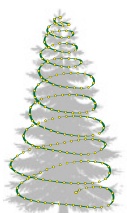

**Crystal Party Lite®**  
schwierige und  
eingeschränkte Montage

## String Lite® E27

Gummikabel mit E27 Fassungen  
Länge 10 m  
Fassungen – vormontiert  
exkl. Lampen (max. 10 W / VA)

20 x E27 Fassungen

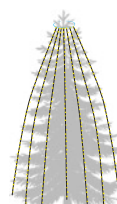
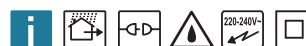

**String Lite® E27**  
leichte und individuelle  
Montagemöglichkeiten  
durch QuickFix™ System

**Outdoor+**  
E27 / 230 V

**Crystal Party Lite® Kit 100 / 50**

	112-113
	112-119
	112-117

+ Fassungen: 100  
Länge: 50 m  
max. Belastbarkeit: 1500 W



**Outdoor+**  
E27 / 230 V

**Crystal Party Lite® Kit 150 / 50**

	112-116
	112-121
	112-118

+ Fassungen: 150  
Länge: 50 m  
max. Belastbarkeit: 2250 W



**Outdoor+**  
E27 / 230 V

**Crystal Party Lite® Kit 200 / 100**

	112-025
	112-120
	112-022

+ Fassungen: 200  
Länge: 100 m  
max. Belastbarkeit: 3000 W



ACCESSORIES CRYSTAL PARTY LITE® KIT

Sealing Ring

- 1 Dichtring innenlegend 244-201
- 2 Dichtmanschette außenlegend 244-250

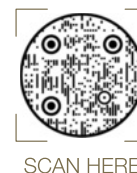
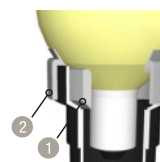

**QuickFix™ Outdoor+**  
E27 / 230 V

**String Lite® E27**

	019-314	
--	---------	--

+ Fassungen: 20  
Länge: 10 m  
max. Belastbarkeit: 20 x 10 W / VA  
max. koppelbar: 7 Ketten (à 20 x 5.5 W / VA)



**QuickFix™ Outdoor+**  
E27 / 230 V

**E27 Adapter**

	001-138	
--	---------	--

+ Fassungen: 1  
Länge: 36.5 cm  
max. Belastbarkeit: 10 W / VA

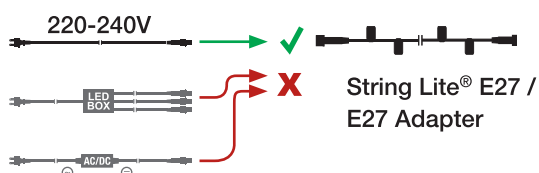

LED Bulbs E27  
▶ Siehe Seite 48-51





# SPARKLING LIGHT

Lappeenranta - Finland

## Bulbs

E27

professionelle Outdoor & Indoor Qualität  
einzigartiges warmweiß  
220-240 V AC

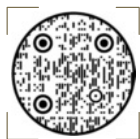

SCAN HERE

**Montagetipp für den Außenbereich:**  
Bevor Sie LED Lampen im Außenbereich montieren, überprüfen Sie immer, ob die Lampenfassungen für den Außenbereich zugelassen sind. Prüfen Sie außerdem, ob diese dicht sind bzw. ob die richtigen Dichtringe vorhanden sind. Ersetzen Sie Gebrauchte immer durch Neue.



### LED Deco Golf Ball 3.0 COB

LED 013-125

Tropfenformlampe,  
COB LED: 1, 85 Lumen  
220-240 V, 0,9 W, 1 VA



LED 013-126

Tropfenformlampe,  
COB LED: 2, 170 Lumen  
220-240 V, 1,7 W, 2 VA



#### Mehr Helligkeit bei geringerem Stromverbrauch.

Durch unsere neueste Chip on Board (COB) LED-Technologie erreicht der Deco Golf Ball jetzt 85 lm / 0,9 W bei einem LED-Stab sowie 170 lm / 1,7 W bei zwei LED-Stäben. Mit einem Powerfaktor, der größer als 0,85 ist, ergibt sich mehr Effizienz und eine geringere Scheinleistung. Die Bauform ist unverändert, wodurch weiterhin eine optimale Dichtheit zu den Lampenfassungen garantiert werden kann.

**85/170 Lumen, warmweiß 2250 Kelvin, nicht dimmbar**

### LED Deco Golf Ball 2 E27

LED 015-218

LED 015-219

Tropfenformlampe,  
LED: 9, 220-240 V, 0,85 W, 5,5 VA  
Ø 40 mm, h: 84 mm



**Neue Generation:** Der Deco Golf 2.0 mit den neun LEDs im Inneren leuchtet er jetzt noch heller. Durch die Kugelform, mit der schwarzen, konischen Fassung, passt er sich besonders gut an den Dichtungsring verschiedener, marktüblicher Fassungen an. Der schwarze, konische Ring ist optisch kaum von der Fassung zu unterscheiden. Dem Betrachter fällt somit in erster Linie die warmweiße Lichtfarbe ins Auge.

**Konfiguration:** Erhältlich nur in warmweißer Lichtfarbe und mit mattem oder klarem Polycarbonatgehäuse. Bestens geeignet zur Umrüstung von Classic Motiven oder anderen E27 Lampen auf energiesparende LED Technik im Innen- sowie Außenbereich.

**ca. 24 Lumen, warmweiß 2500 Kelvin, nicht dimmbar**

### LED Deco Golf Ball XL E27

LED 013-129

Tropfenformlampe,  
LED: 9, 230 V, 0,85 W, 5,5 VA  
Ø 70 mm, h: 114 mm



Der Deco Golf Ball ist mit seiner etwas geringeren Leuchtkraft und normalen Kugelform die günstigere Variante. Er schaut zwar der Kugelglühbirne am ähnlichsten, hat allerdings nicht für alle unterschiedlichen marktüblichen Fassungen die optimale Passform. Der Deco Golf Ball ist mit warmweißer oder brillantweißer Lichtfarbe, mit mattem oder klarem Polycarbonatgehäuse erhältlich.

**Achtung:** Bei Außenanwendung muss eine passende Fassung samt Silikon Dichtring verwendet werden.

**ca. 20 Lumen und 7 LED's, warmweiß 2500 Kelvin, nicht dimmbar**

### LED Deco Golf Ball

LED 015-078

LED 015-080

LED 015-079

LED 015-081

Tropfenformlampe,  
LED: 7, 220-240 V, 0,7 W, 5,5 VA





# SPARKLING LIGHT

Berlin - Germany

## Bulbs

E27

professionelle Outdoor & Indoor Qualität  
einzigartiges warmweiß  
220-240 V AC



SCAN HERE





### LED Golf Ball

		014-106
		014-100
		014-101
		014-102
		014-103
		014-104
		014-105

Durch die spezielle Form besitzt der Golf Ball mehr Oberfläche als herkömmliche LED-Leuchtmittel und gibt daher auch mehr Licht ab und überzeugt durch ein herausragendes Preis-Leistungsverhältnis. Das Gehäuse besteht aus mattem oder klarem Polycarbonat, ist somit extrem widerstandsfähig und bruchsicher. Die konische Form des Sockels passt sich besonders gut dem Dichtungsring verschiedener, marktüblicher Fassungen an. Somit bestens für den Innen- sowie Außenbereich geeignet.

**ca. 25 Lumen, warmweiß 2500 Kelvin, nicht dimmbar**

LED Tropfenformlampe,  
LED: 12, 220-240 V, 1 W, 5.5 VA



### LED Flash

		015-691
		015-722

Diese LEDs oder Strobes blinken in regelmäßigen Abständen kurz auf und simulieren so perfekte „Lichtblitze“, die gerne für Baum- und Fassadendekorationen verwendet werden. Selbstredend, dass damit jedes Motiv alle Aufmerksamkeit auf sich zieht.

**Mit 9 extrahellen SMD LEDs!**

Blitzrate 1-2 Blitze pro Sekunde  
SMD-LED: 9, 220-240 V AC, 1 W,  
Lebensdauer: min. 5000 Stunden







# SPARKLING LIGHT

Lumagica Innsbruck - Austria

## Magic String Lite®

120

Länge: 2.5 m  
Anzahl der Segmente: 1  
Lampen pro Segment: 120  
Länge pro Segment: 2.5 m  
LED: 120

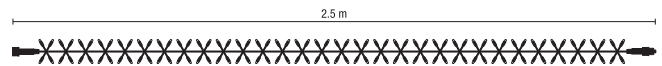

1 Kette = 1 Segment à 2.5 m  
Ohne Netzstecker



SCAN HERE



**QuickFix™ Outdoor+**  
Gummi 220-240 V | 7 W

LED Magic String Lite® 120

	019-406
	019-407
	019-419
	019-420
+ Blitz-LED pro Segment: 15	
	019-414
	019-415



**QuickFix™ Low Voltage+**  
PVC 36 V | 4.3 W

LED Magic String Lite® 120

	029-109
	029-111

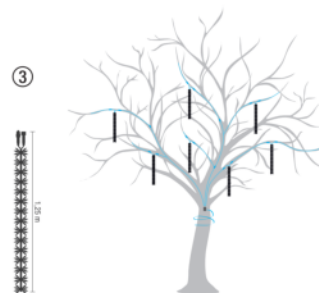
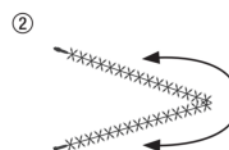

// kein Power Supply notwendig  
// max. 62 Produkte koppelbar  
// ohne Netzstecker



// Power Supply notwendig  
// max. 30 Produkte koppelbar  
// ohne Netzstecker

UM IHR PRODUKT ZUM LEUCHTEN ZU BRINGEN, BENÖTIGEN SIE



► Mehr Infos dazu  
finden Sie auf  
Seite 125



► Mehr Infos dazu  
finden Sie auf  
Seite 130



Munich - Germany

# SPARKLING LIGHT

## Magic String Lite®

144

Länge: 6 m  
 Anzahl der Segmente: 1  
 Lampen pro Segment: 144  
 Länge pro Segment: 6 m  
 LED: 144

1 Kette = 1 Segment à 6 m  
 Ohne Netzstecker



SCAN HERE

## Firework

160

Länge: 1 m  
 Anzahl der Segmente: 1  
 Lampen pro Segment: 160  
 Länge pro Segment: 1 m  
 LED: 160

Ohne Netzstecker



SCAN HERE



**QuickFix™ Outdoor+**  
Gummi 220-240 V | 7 W

LED Magic String Lite® 144

	LED	019-404
	LED	019-405
	LED	019-428
	LED	019-429

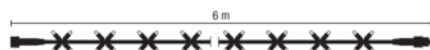

**QuickFix™ Low Voltage+**  
PVC 36 V | 5.8 W

LED Firework 160

	LED	029-064
	LED	029-065

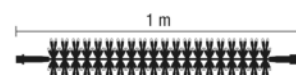

// kein Power Supply notwendig  
// max. 33 Produkte koppelbar  
// ohne Netzstecker

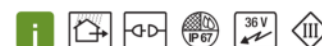

// Power Supply notwendig  
// max. 33 Produkte koppelbar  
// ohne Netzstecker

UM IHR PRODUKT ZUM LEUCHTEN ZU BRINGEN, BENÖTIGEN SIE



► Mehr Infos dazu  
finden Sie auf  
Seite 125



► Mehr Infos dazu  
finden Sie auf  
Seite 130



# SPARKLING LIGHT

Berlin - Germany

## Magic String Lite<sup>®</sup>

240 & 60

transparentes Kabel  
Ohne Netzstecker



SCAN HERE

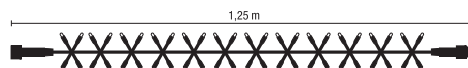
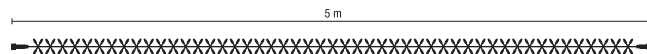



**QuickFix™ Indoor**  
PVC 220-240 V | 14 W

LED Magic String Lite® 240

	LED	017-065
	LED	017-066



Länge: 5 m  
Anzahl der Segmente: 1  
Lampen pro Segment: 240  
Länge pro Segment: 5 m  
LED: 240  
1 Kette = 1 Segment à 5 m

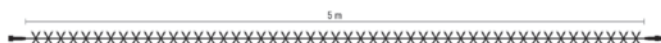

**QuickFix™ Indoor**  
PVC 220-240 V | 3.5 W

LED Magic String Lite® 60

	LED	017-071
	LED	017-072



Länge: 1.25 m  
Anzahl der Segmente: 1  
Lampen pro Segment: 60  
Länge pro Segment: 1.25 m  
LED: 60  
1 Kette = 1 Segment à 1.25 m

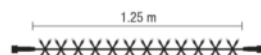

// kein Power Supply notwendig  
// max. 31 Produkte koppelbar  
// ohne Netzstecker

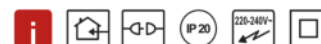

// kein Power Supply notwendig  
// max. 125 Produkte koppelbar  
// ohne Netzstecker

UM IHR PRODUKT ZUM LEUCHTEN ZU BRINGEN, BENÖTIGEN SIE



► Mehr Infos dazu  
finden Sie auf  
Seite 127



► Mehr Infos dazu  
finden Sie auf  
Seite 127



# SPARKLING LIGHT

Varena Center Vöcklabruck - Austria

## Drape Lite®

0.4 m & 1 m

transparentes Kabel  
Ohne Netzstecker



SCAN HERE

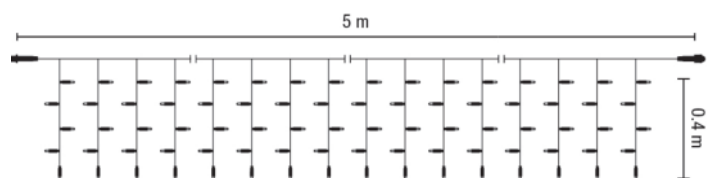
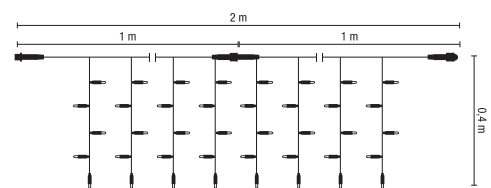



**QuickFix™ Indoor**  
PVC 220-240 V | 14 W

LED Drape Lite® 240

		017-069
		017-070



Dimension: 2 m x 0.4 m  
Anzahl der Stränge: 30  
Lampen pro Strang: 8  
Länge pro Strang: 0.4 m  
LED: 240



**QuickFix™ Indoor**  
PVC 220-240 V | 35 W

LED Drape Lite® 600

		017-067
		017-068



Dimension: 5 m x 0.4 m  
Anzahl der Stränge: 75  
Lampen pro Strang: 8  
Länge pro Strang: 0.4 m  
LED: 600



**QuickFix™ Low Voltage+**  
PVC 36 V | 5 W

LED Drape Lite® 140

		029-128
		029-129



Dimension: 2 m x 1 m  
Anzahl der Stränge: 20  
Lampen pro Strang: 7  
Länge pro Strang: 1 m  
LED: 140

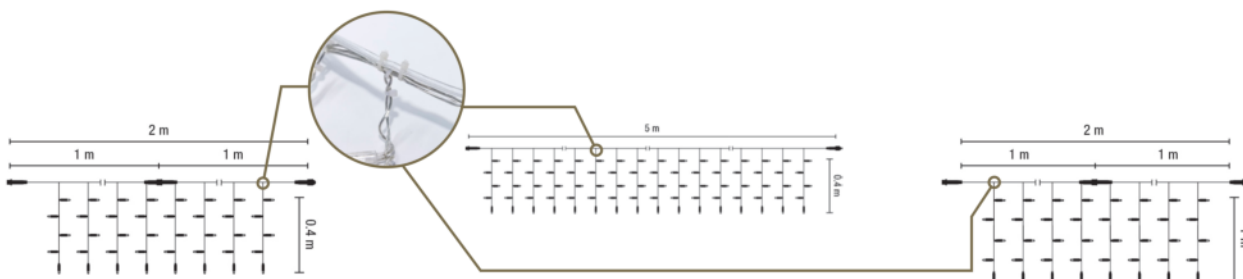

// kein Power Supply notwendig  
// max. 25 Produkte koppelbar  
// Segmente austauschbar  
// ohne Netzstecker



// kein Power Supply notwendig  
// max. 12 Produkte koppelbar  
// Segmente austauschbar  
// ohne Netzstecker

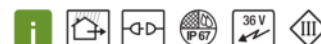

// Power Supply notwendig  
// max. 6 Produkte koppelbar  
// Segmente austauschbar  
// ohne Netzstecker

UM IHR PRODUKT ZUM LEUCHTEN ZU BRINGEN, BENÖTIGEN SIE



► Mehr Infos dazu  
finden Sie auf  
Seite 127



► Mehr Infos dazu  
finden Sie auf  
Seite 127



► Mehr Infos dazu  
finden Sie auf  
Seite 130





# SPARKLING LIGHT

Montreal - Canada

## Drape Lite®

1.5 m

Dimension: 2 m x 1.5 m  
 Anzahl der Stränge: 20  
 Länge pro Strang: 1.5 m



2 Stränge = 1 Serie  
 Lampen pro Strang: 15



Lampen pro Strang: 10  
 Ohne Netzstecker



SCAN HERE

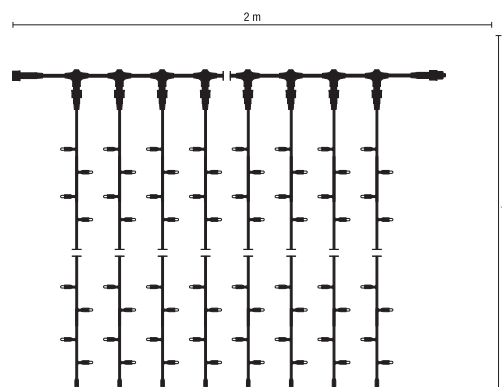



**QuickFix™ Outdoor+**  
Gummi 220-240 V | 35 W

LED Drape Lite® 300

	019-329
	019-330
	019-335
	019-373
	019-374
	019-430

+ Blitz-LED pro Strang: 2

	019-338
	019-339
	019-423
	019-431



**QuickFix™ Indoor**  
PVC 220-240 V | 35 W

LED Drape Lite® 300

	017-046
	017-055
	017-058

+ Blitz-LED pro Strang: 2

	017-058
--	---------



**QuickFix™ Low Voltage+**  
PVC 36 V | 7.2 W

LED Drape Lite® 200

	029-003
	029-004
	029-052
	029-112

+ Blitz-LED pro Strang: 1

	029-052
	029-112

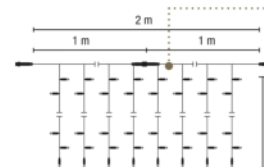

Anzahl der Segmente: 2  
Länge pro Segment: 1 m



// kein Power Supply notwendig  
// max. 12 Produkte koppelbar  
// Stränge austauschbar  
// Stränge sind nicht QuickFix™ kompatibel und nicht verlängerbar  
// ohne Netzstecker



// kein Power Supply notwendig  
// max. 12 Produkte koppelbar  
// Stränge austauschbar  
// Stränge sind nicht QuickFix™ kompatibel und nicht verlängerbar  
// ohne Netzstecker

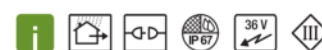

// Power Supply notwendig  
// max. 6 Produkte koppelbar  
// Segmente austauschbar  
// ohne Netzstecker

UM IHR PRODUKT ZUM LEUCHTEN ZU BRINGEN, BENÖTIGEN SIE



► Mehr Infos dazu finden Sie auf Seite 125



► Mehr Infos dazu finden Sie auf Seite 127



► Mehr Infos dazu finden Sie auf Seite 130



# SPARKLING LIGHT

Dresden - Germany

## Drape Lite®

3 m

Dimension: 2 m x 3 m  
 Anzahl der Stränge: 20  
 Länge pro Strang: 3 m  
 Ohne Netzstecker



2 Stränge = 1 Serie  
 Lampen pro Strang: 30



Lampen pro Strang: 20

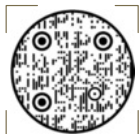

SCAN HERE

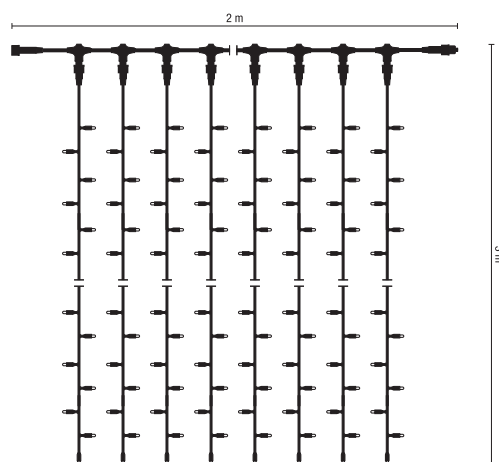



**QuickFix™ Outdoor+**  
Gummi 220-240 V | 35 W

LED Drape Lite® 600

	019-331
	019-332
	019-336
	019-378
	019-432

+ Blitz-LED pro Strang: 4

		019-340
		019-341
		019-433
		019-434



**QuickFix™ Indoor**  
PVC 220-240 V | 35 W

LED Drape Lite® 600

	017-047
	017-056
	017-059

+ Blitz-LED pro Strang: 4



**QuickFix™ Low Voltage+**  
PVC 36 V | 14.4 W

LED Drape Lite® 400

	029-067
	029-068

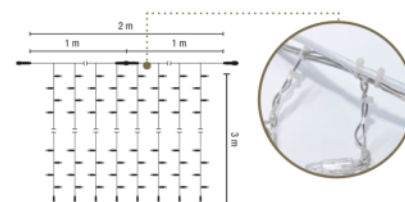

Anzahl der Segmente: 2  
Länge pro Segment: 1 m



- // kein Power Supply notwendig
- // max. 12 Produkte koppelbar
- // Stränge austauschbar
- // Stränge sind nicht QuickFix™ kompatibel und nicht verlängerbar
- // ohne Netzstecker



- // kein Power Supply notwendig
- // max. 12 Produkte koppelbar
- // Stränge austauschbar
- // Stränge sind nicht QuickFix™ kompatibel und nicht verlängerbar
- // ohne Netzstecker

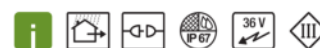

- // Power Supply notwendig
- // max. 4 Produkte koppelbar
- // Segmente austauschbar
- // ohne Netzstecker

UM IHR PRODUKT ZUM LEUCHTEN ZU BRINGEN, BENÖTIGEN SIE



► Mehr Infos dazu finden Sie auf Seite 125



► Mehr Infos dazu finden Sie auf Seite 127



► Mehr Infos dazu finden Sie auf Seite 130



# SPARKLING LIGHT

Phantasialand - Germany

## Drape Lite®

4.5 m

Dimension: 2 m x 4.5 m  
 Anzahl der Stränge: 20  
 Lampen pro Strang: 30  
 Länge pro Strang: 4.5 m  
 LED: 600

Ohne Netzstecker



SCAN HERE

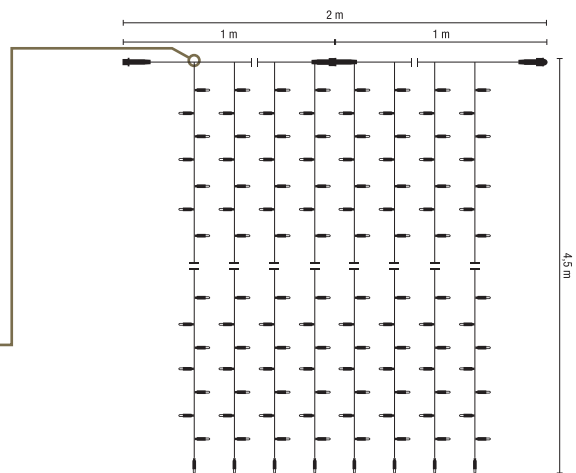



QuickFix™ Low Voltage+  
PVC 36 V | 21.6 W

LED Drape Lite® 600

 LED 029-139

 LED 029-140



- // Power Supply notwendig
- // max. 2 Produkte koppelbar
- // Segmente austauschbar
- // ohne Netzstecker

UM IHR PRODUKT ZUM LEUCHTEN ZU BRINGEN, BENÖTIGEN SIE



► Mehr Infos dazu  
finden Sie auf  
Seite 130



# SPARKLING LIGHT

Gestion B - Canada

## Drape Lite®

6 m

Dimension: 2 m x 6 m  
 Anzahl der Stränge: 20  
 Länge pro Strang: 6 m  
 Ohne Netzstecker



1 Strang = 1 Serie  
 Lampen pro Strang: 60



Lampen pro Strang: 40



SCAN HERE

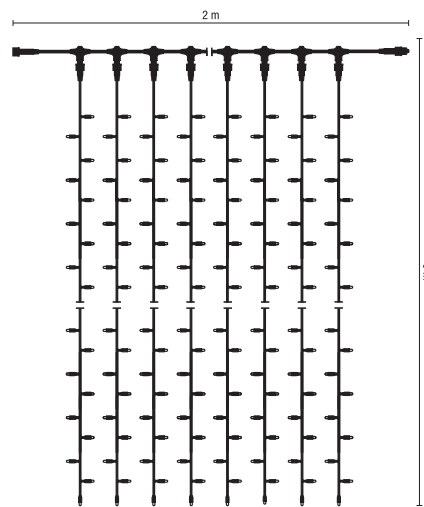



**QuickFix™ Outdoor+**  
Gummi 220-240 V | 70 W

LED Drape Lite® 1200

	019-333
	019-334
	019-337
	019-441



**QuickFix™ Indoor**  
PVC 220-240 V | 70 W

LED Drape Lite® 1200

	017-040
	017-057
+ Blitz-LED pro Strang: 8	
	017-060



**QuickFix™ Low Voltage+**  
PVC 36 V | 28.8 W

LED Drape Lite® 800

	029-069
	029-070

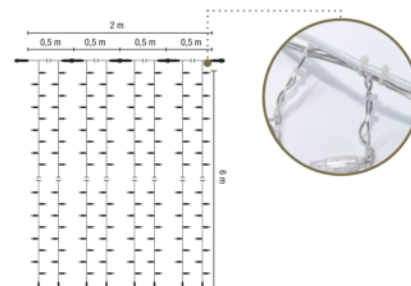

Anzahl der Segmente: 4  
Länge pro Segment: 0.5 m



- // kein Power Supply notwendig
- // max. 6 Produkte koppelbar
- // Stränge austauschbar
- // Stränge sind nicht QuickFix™ kompatibel und nicht verlängerbar
- // ohne Netzstecker

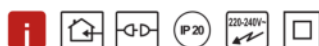

- // kein Power Supply notwendig
- // max. 6 Produkte koppelbar
- // Stränge austauschbar
- // Stränge sind nicht QuickFix™ kompatibel und nicht verlängerbar
- // ohne Netzstecker

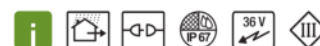

- // Power Supply notwendig
- // max. 2 Produkte koppelbar
- // Segmente austauschbar
- // ohne Netzstecker

UM IHR PRODUKT ZUM LEUCHTEN ZU BRINGEN, BENÖTIGEN SIE



► Mehr Infos dazu finden Sie auf Seite 125



► Mehr Infos dazu finden Sie auf Seite 127



► Mehr Infos dazu finden Sie auf Seite 130





# SPARKLING LIGHT

St. Pölten - Austria

Ice Lite<sup>®</sup>

0.5 m

Segmente austauschbar  
Ohne Netzstecker



SCAN HERE

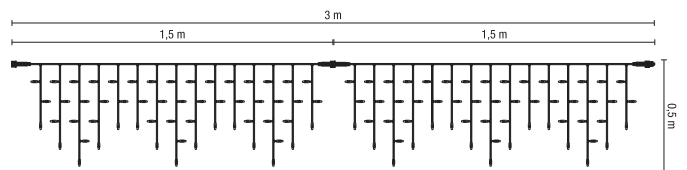



**QuickFix™ Outdoor+**  
Gummi 220-240 V | 7 W

LED Ice Lite® 114

	LED	019-342
	LED	019-343
	LED	019-348
	LED	019-390
	LED	019-435

+ Blitz-LED pro Segment: 6

	LED		019-352
	LED		019-353
	LED		019-398
	LED		019-436
	LED		019-437



Dimension: 3 m x 0.5 m  
Anzahl der Segmente: 2  
Lampen pro Segment: 57  
Länge pro Segment: 1.5 m  
LED: 114

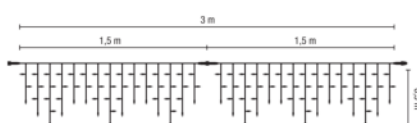

**QuickFix™ Low Voltage+**  
Gummi 36 V | 3 W

LED Ice Lite® 80

	LED	029-118
	LED	029-119



Dimension: 2 m x 0.5 m  
Anzahl der Segmente: 2  
Lampen pro Segment: 40  
Länge pro Segment: 1 m  
LED: 80

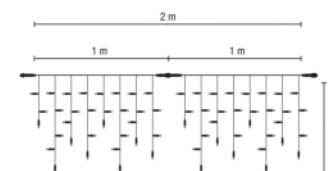

// kein Power Supply notwendig  
// max. 50 Produkte koppelbar  
// ohne Netzstecker



// Power Supply notwendig  
// max. 22 Produkte koppelbar  
// ohne Netzstecker

UM IHR PRODUKT ZUM LEUCHTEN ZU BRINGEN, BENÖTIGEN SIE



► Mehr Infos dazu  
finden Sie auf  
Seite 125



► Mehr Infos dazu  
finden Sie auf  
Seite 130



# SPARKLING LIGHT

Taikoo Hui Shanghai - China

## Ice Lite®

0.9 m

Länge pro Segment: 1.00 m

Segmente austauschbar  
Ohne Netzstecker



SCAN HERE

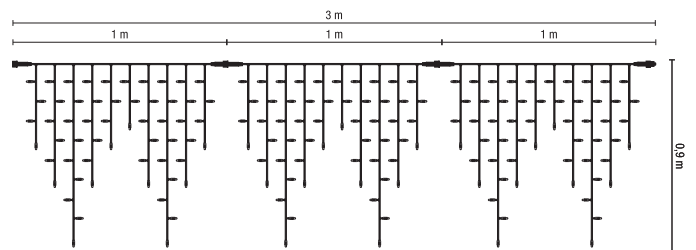



**QuickFix™ Outdoor+**  
Gummi 220-240 V | 10.5 W

LED Ice Lite® 174

	019-344
	019-345
	019-349
	019-438

+ Blitz-LED pro Segment: 8

		019-350
		019-351
		019-400
		019-439
		019-440



Dimension: 3 m x 0.9 m  
Anzahl der Segmente: 3  
Lampen pro Segment: 58  
LED: 174

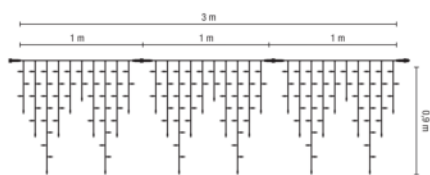

**QuickFix™ Low Voltage+**  
PVC 36 V | 4.3 W

LED Ice Lite® 120

	029-009	
	029-010	
+ Blitz-LED pro Segment: 6		
		029-056
		029-113



Dimension: 2 m x 0.9 m  
Anzahl der Segmente: 2  
Lampen pro Segment: 60  
LED: 120

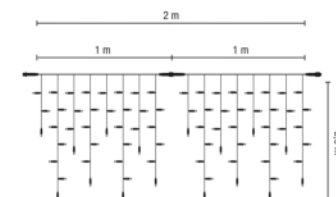

// kein Power Supply notwendig  
// max. 36 Produkte koppelbar  
// ohne Netzstecker



// Power Supply notwendig  
// max. 16 Produkte koppelbar  
// ohne Netzstecker

UM IHR PRODUKT ZUM LEUCHTEN ZU BRINGEN, BENÖTIGEN SIE



► Mehr Infos dazu  
finden Sie auf  
Seite 125



► Mehr Infos dazu  
finden Sie auf  
Seite 130



# SPARKLING LIGHT

Kitzbühel - Austria

## Giant Ice Lite®

1.5 m

Dimension: 4 m x 1.5 m  
 Anzahl der Segmente: 4  
 Länge pro Segment: 1 m

Segmente austauschbar  
 Ohne Netzstecker

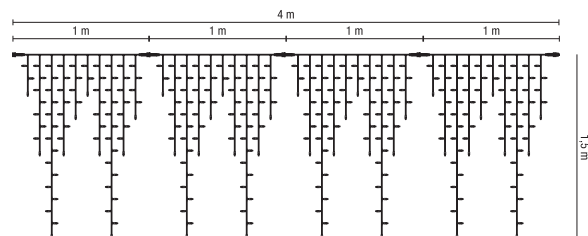

SCAN HERE



**QuickFix™ Outdoor+**  
Gummi 220-240 V | 14 W

LED Giant Ice Lite® 304

	019-346
	019-347
	019-396
	019-397



Lampen pro Segment: 76  
LED: 304



**QuickFix™ Low Voltage+**  
PVC 36 V | 8.6 W

LED Giant Ice Lite® 240

	029-058
	029-059
	+ Blitz-LED pro Segment: 6
	029-060
	029-114



Lampen pro Segment: 60  
LED: 240

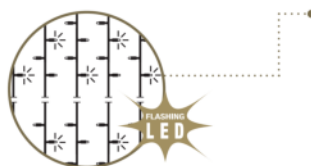

// kein Power Supply notwendig  
// max. 26 Produkte koppelbar  
// ohne Netzstecker

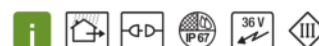

// Power Supply notwendig  
// max. 8 Produkte koppelbar  
// ohne Netzstecker

UM IHR PRODUKT ZUM LEUCHTEN ZU BRINGEN, BENÖTIGEN SIE



► Mehr Infos dazu  
finden Sie auf  
Seite 125



► Mehr Infos dazu  
finden Sie auf  
Seite 130



# SPARKLING LIGHT

Lier - Belgium

## Mesh Lite<sup>®</sup>

96 & 200

Anzahl der Segmente: 1  
Ohne Netzstecker



SCAN HERE

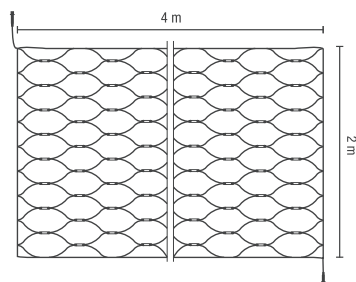
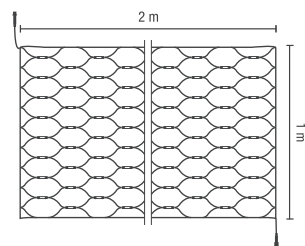



**QuickFix™ Low Voltage+**  
PVC & Gummi 36 V | 3.6 W

LED Mesh Lite® 96

	029-011
	029-012
	029-149
	029-150



Dimension: 2 m x 1 m  
Lampen pro Segment: 96  
Länge pro Segment: 2 m  
LED: 96

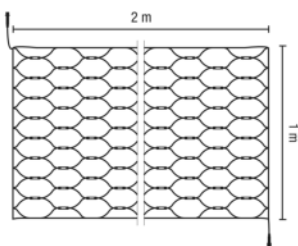

**QuickFix™ Low Voltage+**  
PVC & Gummi 36 V | 7.2 W

LED Mesh Lite® 200

	029-013
	029-014
	029-151
	029-152



Dimension: 4 m x 2 m  
Lampen pro Segment: 200  
Länge pro Segment: 4 m  
LED: 200

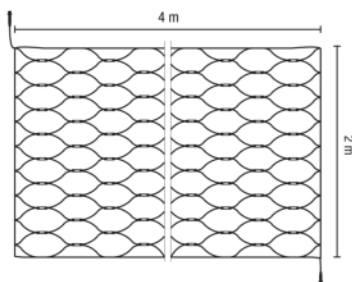

// Power Supply notwendig  
// max. 13 Produkte koppelbar  
// ohne Netzstecker



// Power Supply notwendig  
// max. 6 Produkte koppelbar  
// ohne Netzstecker

UM IHR PRODUKT ZUM LEUCHTEN ZU BRINGEN, BENÖTIGEN SIE



► Mehr Infos dazu  
finden Sie auf  
Seite 130



► Mehr Infos dazu  
finden Sie auf  
Seite 130